



KitchenAid

Liquidificador K150
*KSB1325Z**, KUA13A**





PARTS AND FEATURES

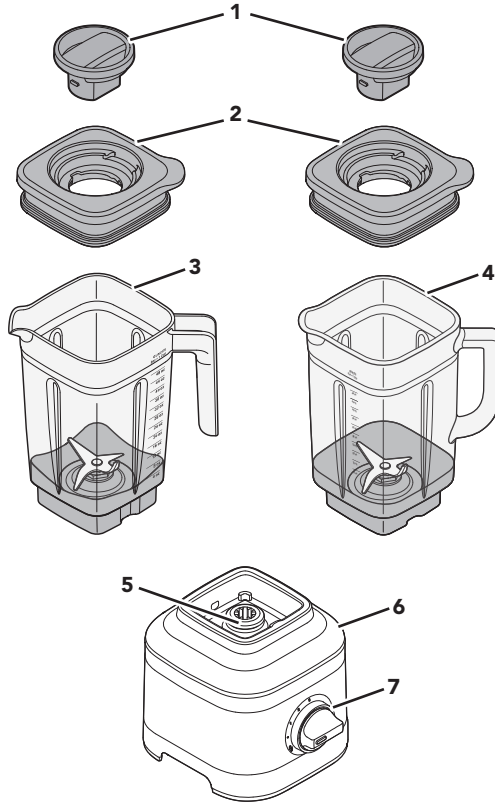

- | | | | |
|---|-----------------------------|---|--------------|
| 1 | Lid Centre Cap | 5 | Interlock |
| 2 | Lid with Vent Well | 6 | Base |
| 3 | Jar (1.4 L capacity) | 7 | Control Dial |
| 4 | Glass Jar* (1.4 L capacity) | | |

*Accessories only included with Glass Jar Blender model.





PRODUCT SAFETY

Your safety and the safety of others are very important.

We have provided many important safety messages in this manual and on your appliance. Always read and obey all safety messages.



This is the safety alert symbol.

This symbol alerts you to potential hazards that can kill or hurt you and others.

All safety messages will follow the safety alert symbol and either the word “DANGER” or “WARNING.” These words mean:

! DANGER

You can be killed or seriously injured if you don't immediately follow instructions.

! WARNING

You can be killed or seriously injured if you don't follow instructions.

All safety messages will tell you what the potential hazard is, tell you how to reduce the chance of injury, and tell you what can happen if the instructions are not followed.

IMPORTANT SAFEGUARDS

When using electrical appliances, basic safety precautions should always be followed, including the following:

1. Read all instructions. Misuse of appliance may result in personal injury.
2. To protect against risk of electrical shock do not put the Stand Blender Base in water or other liquid.
3. This appliance is not intended for use by persons (including children) with reduced physical, sensory or mental capabilities, or lack of experience and knowledge, unless they have been given supervision or instruction concerning use of the appliance by a person responsible for their safety.
4. Children should be supervised to ensure that they do not play with the appliance.
5. Turn the appliance OFF, then unplug from the outlet when not in use, before assembling or disassembling parts and before cleaning. To unplug, grasp the plug and pull from the outlet. Never pull from the power cord.
6. Avoid contacting moving parts.
7. Do not operate any appliance with a damaged cord or plug or after the appliance malfunctions, or is dropped or damaged in any manner. Contact the manufacturer at their customer service telephone number for information on examination, repair or adjustment.
8. Do not use outdoors.
9. Do not let cord hang over edge of table or counter.
10. Keep hands and utensils out of container while blending to reduce the risk of severe injury to persons or damage to the Blender. A scraper may be used but must be used only when the Blender is not running.
11. Blades are sharp. Care should be taken when handling the sharp cutting blades, emptying the jar and during cleaning.
12. Be careful if hot liquid is poured into the blender as it can be ejected out of the appliance due to sudden steaming.



PRODUCT SAFETY

13. If the supply cord is damaged, it must be replaced by the manufacturer, its service agent or similarly qualified persons in order to avoid a hazard.
14. Refer to the “Care and Cleaning” section for instructions on cleaning the surfaces in contact with food.
15. Always operate the Blender with cover in place.
16. When blending hot liquids or ingredients, Lid Centre Cap should remain in place over the lid opening. Always start on lowest speed and slowly ramp to desired speed when blending hot liquids or ingredients.
17. The use of attachments, including canning jars, not recommended or sold by the manufacturer may cause a risk of injury to persons.
18. This appliance is intended to be used in household and similar applications such as:
 - staff kitchen areas in shops, offices, or other working environments;
 - farmhouses;
 - by clients in hotels, motels and other residential type environments;
 - bed and breakfast type environments.

SAVE THESE INSTRUCTIONS

ELECTRICAL REQUIREMENTS

Models: KUA13AEANA, KUA13APANA,
KUA13AVANA, KUA13AGANA

Voltage: 127 V~

Frequency: 60 Hz

Wattage: 650 W

Models: KUA13AEBNA, KUA13APBNA,
KUA13AVBNA

Voltage: 220 V~

Frequency: 60 Hz

Wattage: 650 W

NOTE: If the plug does not fit in the outlet, contact a qualified electrician. Do not modify the plug in any way. Do not use an adapter.

Do not use an extension cord. If the power supply cord is too short, have a qualified electrician or service technician to install an outlet near the appliance.

The cord should be arranged so that it will not drape over the countertop or tabletop where it can be pulled on by children or tripped over unintentionally.

ELECTRICAL EQUIPMENT WASTE DISPOSAL

Scrapping the product

- This appliance is marked in compliance with European Directive 2012/19/EU, Waste Electrical and Electronic Equipment (WEEE).

- By ensuring this product is disposed of correctly, you will help prevent potential negative consequences for the environment and human health, which could otherwise be caused by inappropriate waste handling of this product.



- The symbol  on the product or on the accompanying documentation indicates that it should not be treated as domestic waste but must be taken to an appropriate collection centre for the recycling of electrical and electronic equipment.

For more detailed information about treatment, recovery and recycling of this product, please contact your local city office, your household waste disposal service or the shop where you purchased the product.





GET STARTED

BLENDER FUNCTION GUIDE

Setting	Description	Blending Time (min:sec)	Suggested Items to Blend
Pulse P	Allows precise control of the duration and frequency of blending.	Manual	Salsa, crumb topping, chopped nuts, fruits or vegetables & more.
Speeds 1 - 3	Manual speeds offer ultimate control of the Blender.	3:00	Fruits, Soups, Sauces, Doughs, Vegetables, Butters, Nuts, Dips, Frozen desserts, Purees.

BLENDER ACCESSORY GUIDE

The Blender features 3 speeds and Ice Crush/Pulse function, allowing you to customise your blend. Recipes can differ significantly and might work best on speed that are not obvious. We encourage you to find the best speed match for your favourite recipes.

Accessories	Capacity	Speed	Suggested items to blend
Blender Jar	1.4 L	Speed 1, 2, 3, and Pulse/Ice crush	Smoothies, Icy drinks, Shakes / Malts, Dips, Spreads and more
Glass Blender Jar	1.4 L		

BLENDER USAGE

Before first use, clean all parts and accessories (see Care and Cleaning section). Be sure the countertop beneath the Blender and surrounding areas are dry and clean.

IMPORTANT: When moving your Blender, always support/lift from the Blender base. The base will become disengaged from Jar if, carried by Blender Jar or Blender Jar handle only.

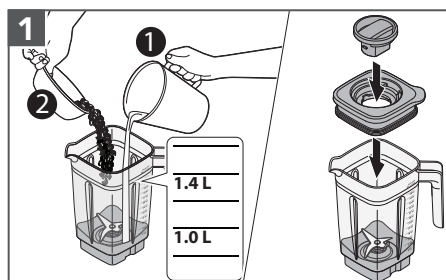

Add ingredients into Blender Jar OR Glass Blender Jar (max. 1.4 L).
Secure the Lid and Lid Centre Cap.

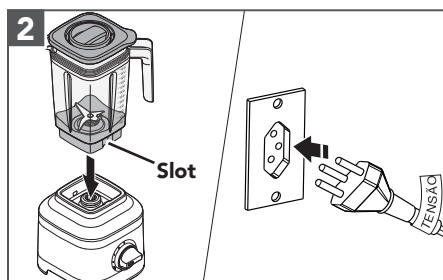

Place the Blender Jar on the base by aligning with the Slot to fit inside the jar pad, so that the handle of the Jar will be towards the Control Dial.
Plug the Blender into an earthed outlet.





BLENDER USAGE

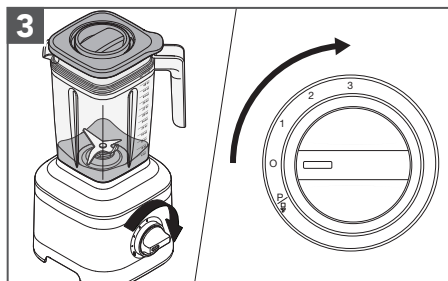

Turn the Control Dial from (0) to desired speed for constant operation.

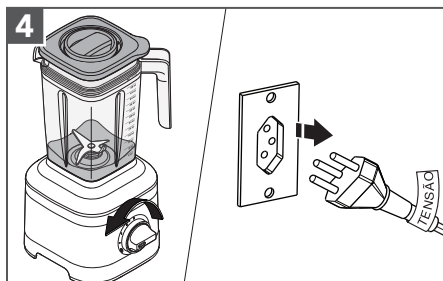

When finished, turn the Blender off by returning the Control Dial to (0).
Unplug the Blender before removing the Blender Jar.

IMPORTANT: Allow the Blender to fully stop before removing the Lid, Jar, or pouring out your blended ingredients.

PULSE/ICE CRUSH FUNCTION USAGE

Your Blender offers a "Pulse/Ice Crush ()" function with a soft start to avoid ingredient splatter. In this function, the Blender will operate at optimal speed to crush ice. This function will continue until you release the Control Dial, returning to (0).

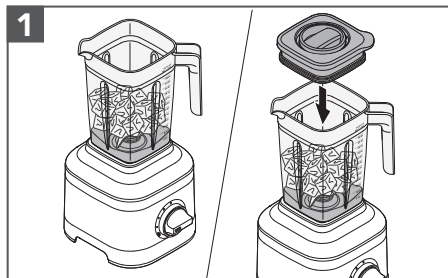

Place ingredients or Ice cubes into the Blender Jar.
Firmly secure the Lid with Lid Centre Cap on Blender Jar.

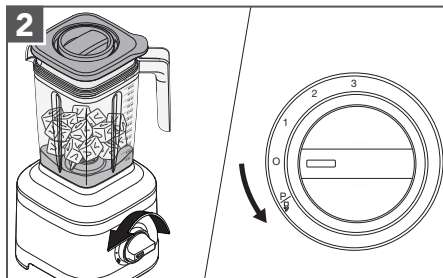

Turn and hold the Control Dial from (0) to () as per desired interval of time.
When finished, release the Control Dial to stop the Blender.

TIP: Use half of standard ice cube tray or 7-8 standard ice cubes at a time for blending. The Pulse/Ice Crush () function has been optimised to crush and chop ice without adding any liquid ingredients.

NOTE: Blender will not run if jar is not on base.





CARE AND CLEANING

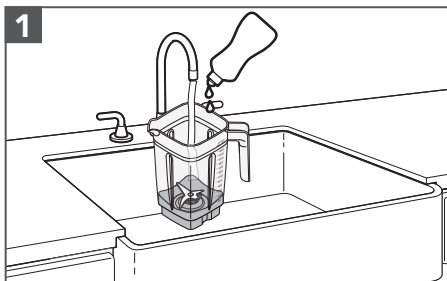

1
Empty the Jar. Fill half of the Jar with warm water and add 1 or 2 drops of dish-washing liquid.
Place the Jar on the base. Secure the Lid and Lid Centre Cap.

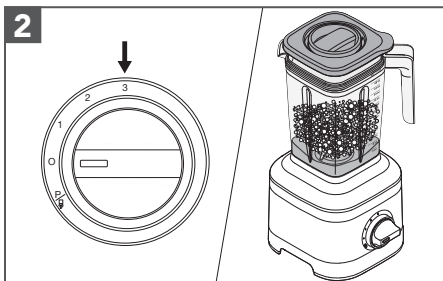

2
Run the Blender for 15-20 seconds on speed 3.
Remove the Jar, empty contents and rinse with warm water and dry thoroughly.

NOTE: To avoid damaging the Blender, do not immerse the Blender base or cord in water. Do not use abrasive cleansers or scouring pads to avoid scratching the Blender.

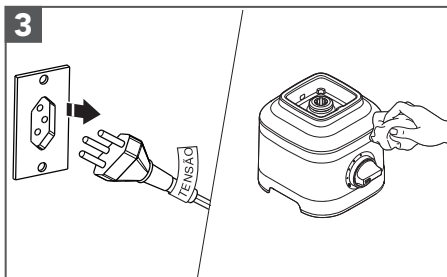

3
Unplug the Blender before cleaning. Wipe clean the Base and the Power Cord with a warm, damp cloth and dry with a soft cloth.

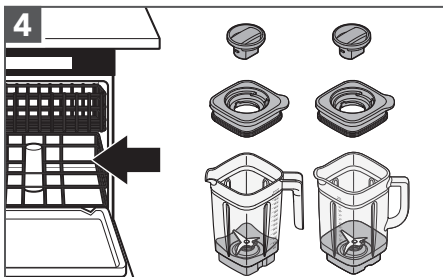

4
Dishwasher-safe, top rack only: Lids with Vent Well and Lid Centre Caps.
Blender Jar and Glass Blender Jar can be washed in the bottom rack.





TROUBLESHOOTING GUIDE

Problem	Solution
If Blender fails to start:	Check to see if the Blender is securely plugged into an earthed electrical outlet.
	If you have a circuit breaker box, make sure the circuit is closed. Try unplugging the Blender, then plug it back into an earthed electrical outlet.
If Blender stops while blending:	The Blender becomes overloaded or jammed. It will automatically shut off to prevent damage to the motor. Unplug the power cord. Remove the Blender Jar from the base and use a spatula to rearrange ingredients in the Blender Jar.
	The Blender is overloaded, divide contents into smaller batches. For certain recipes, adding liquid to the Blender Jar may also reduce the load on the Blender.
If the problem cannot be corrected:	See the "Warranty and Service" sections. Contact an Authorised Service Centre for assistance. Do not return the Blender to the retailer – retailers do not provide service.

RECIPE

Ingredients	Operating Time
1 - 1½ cups water	1 minute
1 large carrot, roughly chopped	
1 red or yellow beet, peeled and roughly chopped	
1 tart-sweet apple, cored and peeled and roughly chopped	
1 slice fresh ginger, 1/2 inch thick, peeled and roughly chopped	
6 ice cubes	

©2020 All rights reserved.





PEÇAS E FUNCIONALIDADES

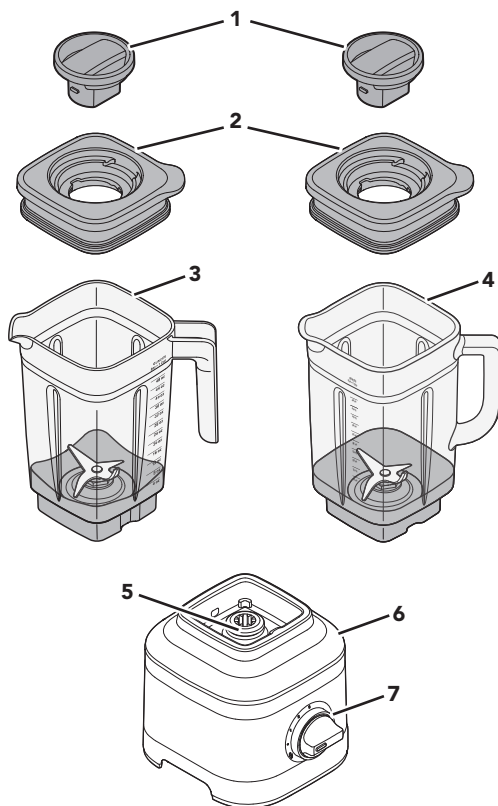

- | | | | |
|---|--------------------------------------|---|-------------------|
| 1 | Tampo central da tampa | 5 | Travamento |
| 2 | Tampa com aberturas de ventilação | 6 | Base |
| 3 | Copo (1,4 L de capacidade) | 7 | Botão de controle |
| 4 | Copo de vidro* (1,4 L de capacidade) | | |

*Acessório incluído apenas no modelo com copo de vidro. Acessório não acompanha este produto.



SEGURANÇA DO PRODUTO

A sua segurança e a de terceiros é muito importante.

Incluimos muitas mensagens importantes de segurança neste manual e em seu aparelho. Leia e obedeça sempre todas as mensagens de segurança.



Este é o símbolo de alerta de segurança.

Este símbolo chama a sua atenção sobre os potenciais perigos que podem ocasionar em morte ou lesões a você ou aos demais.

Todas as mensagens de segurança serão acompanhadas do símbolo de alerta de segurança e da palavra "PERIGO" OU "AVISO". Estas palavras significam:

! PERIGO

Se as instruções não forem seguidas de imediato, pode haver risco de morte ou de lesões graves.

! AVISO

Se as instruções não forem seguidas, pode haver risco de morte ou de lesões graves.

Todas as mensagens de segurança mencionam qual é o risco em potencial, como reduzir a chance de se ferir e o que pode acontecer se as instruções não forem seguidas.

RECOMENDAÇÕES IMPORTANTES

Ao utilizar aparelhos elétricos, algumas precauções básicas de segurança devem ser sempre seguidas, incluindo as seguintes:

1. Leia todas as instruções. O uso incorreto do aparelho pode resultar em ferimentos pessoais.
2. Para proteger contra o risco de choque elétrico, não coloque a Base de Suporte do Liquidificador em água ou outro líquido.
3. Este aparelho não deve ser usado por pessoas (incluindo crianças) com capacidades físicas, sensoriais ou mentais limitadas ou sem experiência e conhecimento, a menos que as mesmas recebam supervisão e instruções de uso do aparelho de uma pessoa responsável por sua segurança.
4. As crianças devem ser supervisionadas para garantir que não brinquem com o aparelho.
5. Desligue o equipamento, e o desconecte da tomada, quando ele não estiver em uso, antes de montar ou desmontar peças e antes da limpeza. Para desconectar, pegue no plugue e puxe-o da tomada. Nunca puxe pelo fio.
6. Evite o contato com as partes móveis.
7. Não opere nenhum aparelho com um cabo ou tomada danificado ou após o mau funcionamento do equipamento, ou se ele cair ou for danificado de alguma maneira. Entre em contato com o fabricante através de seu número de telefone do atendimento ao cliente para obter informações sobre exame, reparo ou ajuste.
8. Não use em ambientes exteriores.
9. Não deixe a fiação pendurada sobre a beirada da mesa ou balcão.
10. Mantenha as mãos e utensílios fora do copo enquanto o liquidificador estiver funcionando para reduzir os riscos de ferimentos graves ou danos ao aparelho. Uma espátula pode ser utilizada, mas somente quando o Liquidificador não estiver funcionando.



SEGURANÇA DO PRODUTO

11. As lâminas são afiadas. É necessário tomar cuidado ao manusear as lâminas cortantes afiadas, ao esvaziar o copo e durante a limpeza.
12. Tenha cuidado quando colocar líquidos quentes no liquidificador, já que ele pode ser ejetado do aparelho devido à vaporização repentina.
13. Se o fio elétrico apresentar danos, ele precisa ser substituído pelo fabricante, seu serviço autorizado ou pessoa igualmente qualificada para se evitar uma situação de perigo.
14. Consulte a seção “Manutenção e Limpeza” para obter instruções sobre como limpar as superfícies em contato com os alimentos.
15. Use sempre o Liquidificador com a tampa em seu lugar.
16. Ao misturar líquidos ou ingredientes quentes, o tampo central da tampa deve permanecer no lugar sobre a abertura da tampa. Quando misturar líquidos ou ingredientes quentes, comece sempre com a velocidade mais baixa e vá aumentando até a velocidade desejada.
17. O uso de acessórios, incluindo frascos de conserva, não recomendados nem vendidos pelo fabricante, pode causar risco de ferimentos pessoais.
18. Este aparelho deve ser usado para aplicações domésticas e similares como:
 - áreas de cozinha dos funcionários em lojas, escritórios ou outros ambientes de trabalho;
 - casas de fazenda;
 - por clientes em hotéis, motéis e outros ambientes de tipo residencial;
 - ambientes do tipo alojamento/pousada.

LEMBRE-SE DESTAS INSTRUÇÕES

REQUISITOS ELÉTRICOS

Modelos: KUA13AEANA,
KUA13APANA, KUA13AVANA,
KUA13AGANA

Voltagem: 127 V~

Frequência: 60 Hz

Potência: 650 W

Modelos: KUA13AEBNA,
KUA13APBNA, KUA13AVBNA

Voltagem: 220 V~

Frequência: 60 Hz

Potência: 650 W

OBS: Se o plugue não encaixar na tomada, entre em contato com um eletricista qualificado. Não altere o plugue de forma alguma. Não utilize um adaptador.

Não utilize um cabo de extensão. Se o fio elétrico for muito curto, chame um eletricista qualificado ou técnico de assistência para instalar uma tomada perto do aparelho.

O cabo elétrico deve ser colocado de forma que não fique pendurado na bancada ou tampo da mesa, onde possa ser puxado por crianças ou que alguém possa tropeçar nele involuntariamente.





SEGURANÇA DO PRODUTO

DESCARTE DE RESÍDUOS DE EQUIPAMENTOS ELÉTRICOS

Eliminar o material de embalagem

- O material de embalagem é 100% reciclável e devidamente rotulado com o símbolo de reciclagem .

Consequentemente, os vários componentes da embalagem devem ser eliminados de forma responsável e de acordo com os regulamentos locais para a eliminação de desperdícios.

Descarte do produto

- Este aparelho está marcado em conformidade com a Diretiva Europeia 2012/19/EU, Resíduos de Equipamentos Elétricos e Eletrônicos (REEE).

- Ao garantir que este produto seja descartado de forma adequada, você ajuda a prevenir as consequências potencialmente negativas para saúde humana e o meio ambiente, que podem, de outra forma, serem causadas pelo tratamento inadequado dos resíduos do produto.



- O símbolo  no produto ou na documentação que o acompanha indica que ele não deve ser tratado como lixo doméstico, mas deve ser levado para um centro de coleta adequado para a reciclagem de equipamentos elétricos e eletrônicos.

Para obter informações mais detalhadas sobre o tratamento, recuperação e reciclagem deste produto, entre em contato com o escritório local de sua cidade, o serviço de descarte de seu lixo residencial ou loja onde você comprou o produto.





PARA COMEÇAR A USAR

GUIA DE FUNÇÕES DO LIQUIDIFICADOR

Configuração	Descrição	Tempo de mistura (minutos:segundos)	Itens sugeridos para misturar/liquidificar
Pulsar P	Permite o controle preciso da duração e frequência da mistura.	Manual	Molho, coberturas crocantes, nozes picadas, frutas ou legumes e muito mais.
Velocidades 1 - 3	As velocidades manuais oferecem o máximo controle do liquidificador.	3:00	Frutas, Sopas, Molhos, Massas, Legumes, Manteigas, Nozes, Dips, Sobremesas geladas, Purês.

PORTUGUÊS

GUIA DE ACESSÓRIOS DO LIQUIDIFICADOR

O Liquidificador possui 3 velocidades e a função Pulsar/Triturar gelo, permitindo que você personalize sua mistura. As receitas podem diferir significativamente e podem funcionar melhor em velocidades que não são óbvias. Aconselhamos você a encontrar a melhor combinação de velocidade para suas receitas favoritas.

Acessórios	Capacidade	Velocidade	Itens sugeridos para misturar/liquidificar
Copo do liquidificador	1.4 L	Velocidade 1, 2, 3, e Pulsar/Triturar gelo	Smoothies, Bebidas geladas, Milkshakes/Vitaminas, Molhos, Patês e muito mais
Copo de Vidro do Liquidificador	1.4 L		

USO DO LIQUIDIFICADOR

Antes do primeiro uso, limpe todas as peças e acessórios (veja a seção “Cuidados e Limpeza”). Certifique-se de que a superfície sob o Liquidificador e áreas circundantes estejam secas e limpas.

IMPORTANTE: Ao mover seu Liquidificador, sempre segure/levante a partir da base do Liquidificador. A base será desacoplada do copo se transportado apenas pelo fio do liquidificador ou pela sua asa.

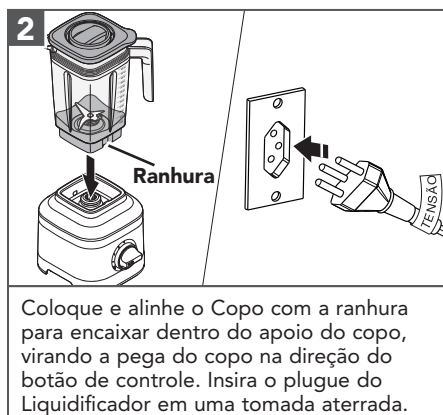
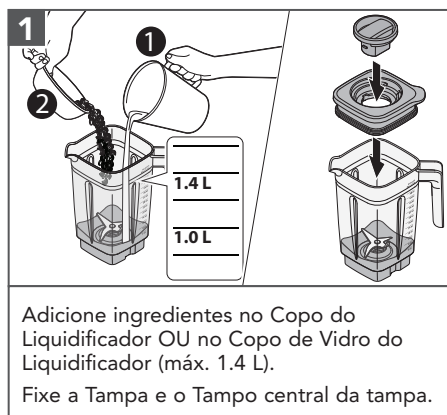



USO DO LIQUIDIFICADOR

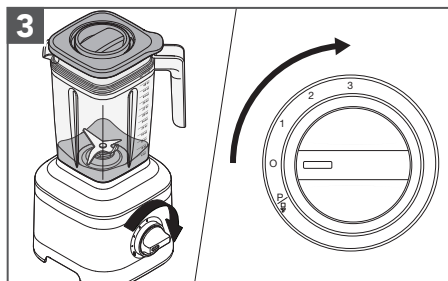

3 Gire o botão de controle de (O) para a velocidade desejada para operação constante.

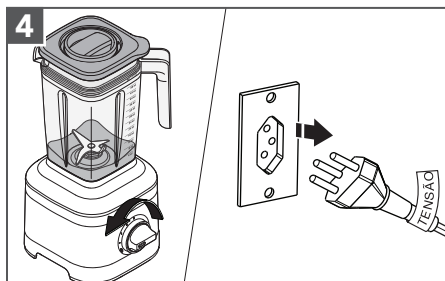

4 Ao terminar, desligue o Liquidificador, retornando o botão de controle para (O). Retire o plugue da tomada antes de retirar o Copo do Liquidificador.

IMPORTANTE: Permita que o liquidificador pare completamente antes de retirar a tampa, o copo ou despejar seus ingredientes misturados.

USO DA FUNÇÃO PULSAR/TRITURAR GELO

Seu Liquidificador oferece a função "Pulsar/Triturar gelo (P)" com um início suave para evitar respingos de ingredientes. Nesta função, o liquidificador irá operar na velocidade ideal para triturar o gelo. Esta função continuará até que você solte o botão de controle, retornando para (O).

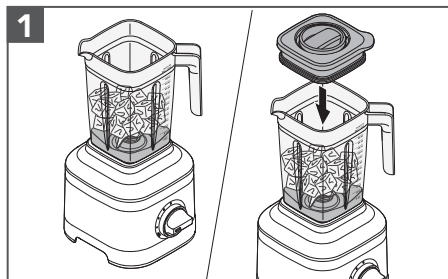

1 Coloque os ingredientes ou cubos de gelo dentro do Copo do Liquidificador.
Prenda firmemente a Tampa com o Tampo central da tampa no Copo do Liquidificador.

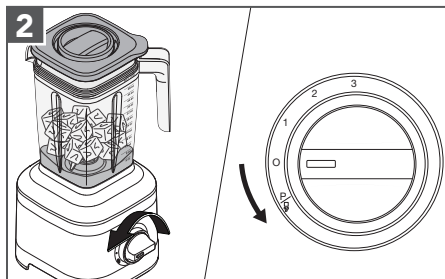

2 Gire e segure o botão de controle de (O) para (P) conforme o período de tempo desejado. Ao terminar, solte o botão de controle para parar o liquidificador.

DICA: Use metade da bandeja de cubos de gelo padrão ou 7-8 cubos de gelo padrão de cada vez para misturar.

A função Pulsar/Triturar gelo (P) foi melhorada para triturar e picar gelo sem precisar juntar nenhum líquido.

OBS: O liquidificador não funcionará se o copo não estiver na base.





CUIDADOS E LIMPEZA

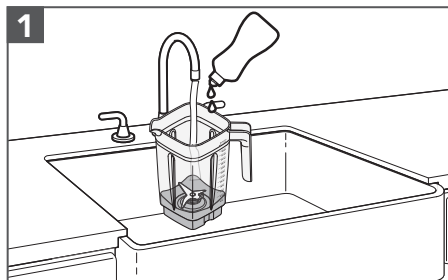

1 Esvazie o Copo. Encha metade do Copo com água morna e acrescente 1 ou 2 gotas de detergente de louça.

Coloque o Copo na base. Prenda a Tampa e o Tampo central da tampa.

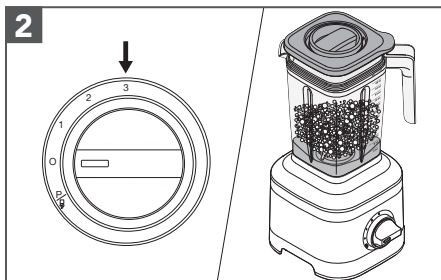

2 Deixe o Liquidificador funcionando por 15-20 segundos na velocidade 3.

Retire o Copo, esvazie o conteúdo e enxagúe com água morna e seque bem.

PORTUGUÊS

OBS: Para evitar danos ao Liquidificador, não mergulhe a base ou o fio do Liquidificador na água. Não use produtos de limpeza abrasivos ou esponjas de aço para não arranhar o liquidificador.

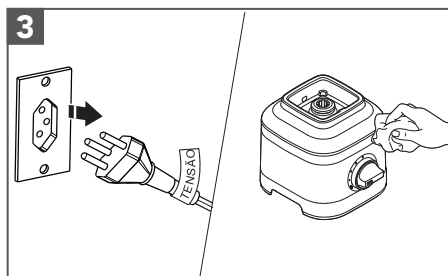

3 Desconecte o Liquidificador da tomada antes de limpá-lo. Limpe a Base e o Fio Elétrico com um pano quente e úmido e seque com um pano macio.

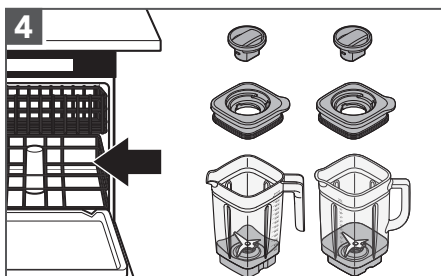

4 Peças que podem ser lavadas na máquina de lavar louça, somente na prateleira superior: Tampa com aberturas de ventilação e tampo central da tampa.

O copo do liquidificador e o copo de vidro do liquidificador podem ser lavados na prateleira inferior.





GUIA DE SOLUÇÃO DE PROBLEMAS

Problema	Solução
Se o Liquidificador não iniciar:	Verifique se o Liquidificador está bem conectado a uma tomada com aterramento.
	Se você possuir uma caixa de fusível, certifique-se de que o circuito esteja fechado. Tente desconectar o plugue do liquidificador e, em seguida, conecte-o novamente em uma tomada com aterramento.
Se o Liquidificador parar enquanto mistura:	O liquidificador está sobrecarregado ou emperrado. Ele se desligará automaticamente para evitar danos ao motor. Desconecte o fio elétrico. Retire o liquidificador da base e use uma espátula para reorganizar os ingredientes no copo do liquidificador.
	O liquidificador está sobrecarregado, divida o conteúdo em porções menores. Para certas receitas, a adição de líquido no copo do liquidificador também pode reduzir a carga sobre o liquidificador.
Se o problema não puder ser corrigido:	Consulte as seções "Termo de Garantia". Entre em contato com um Centro de Serviço Autorizado para obter assistência. Não devolva o Liquidificador à loja; as lojas não fazem reparos.

RECEITA

Ingredientes	Tempo de Operação
1 - 1½ copos de água	1 minuto
1 cenoura grande, picada	
1 beterraba vermelha ou amarela, descascada e picada	
1 maçã azedo-doce, sem caroço e picada	
1 fatia de gengibre fresco, com 1/2 polegada de espessura, descascado e picado	
6 cubos de gelo	





TERMO DE GARANTIA

O seu produto KitchenAid é garantido contra defeitos de fabricação, pelo prazo de 36 meses, contado a partir da data da emissão da Nota Fiscal ou da entrega do produto, ao primeiro adquirente, sendo:

- Os 03 (três) primeiros meses, - garantia legal;
- Os 33 (trinta e três) últimos meses, - garantia especial, concedida pela **Whirlpool S.A.**;

A garantia compreende a substituição de peças e mão-de-obra no reparo de defeitos devidamente constatados, pelo fabricante ou pelo **Serviço Autorizado KitchenAid**, como sendo de fabricação. Durante o período de vigência da garantia, o produto terá assistência técnica do **Serviço Autorizado KitchenAid**.

Apenas a Rede de Serviços Kitchen Aid, a Whirlpool S.A., ou à quem ela indicar, serão responsáveis pela constatação de defeitos e execução de reparos dentro do prazo de garantia. Neste caso, se defeitos constatados durante o prazo de garantia forem de fabricação, o fabricante se obriga a trocar as peças e/ou assistir gratuitamente o seu produto a partir da data da chamada. As garantias legal e/ou especial ficam automaticamente invalidadas se:

- Não forem observadas as orientações e recomendações do **Manual do Consumidor** quanto a utilização do produto;
- Na instalação do produto não forem observadas as especificações e recomendações do **Manual do Consumidor** quanto às condições para instalação do produto, tais como, nivelamento do produto, adequação do local para instalação, tensão elétrica compatível com o produto, etc;
- Na instalação, as condições elétricas e/ou hidráulicas e/ou de gás não forem compatíveis com a recomendada no **Manual do Consumidor** do produto;
- Tenha ocorrido mau uso, uso inadequado ou se o produto tiver sofrido alterações ou modificações estéticas e/ou funcionais, bem como, tiver sido realizado conserto por pessoas ou entidades não credenciadas pela

Whirlpool S.A.:

- Houver sinais de violação do produto, remoção e/ou adulteração do número de série ou da etiqueta de identificação do produto.

As garantias legal e/ou especial não cobrem:

- Despesas decorrentes e conseqüentes de instalação de peças e acessórios que não pertençam ao produto, mesmo aqueles comercializados pela **Whirlpool S.A.**, salvo os especificados para cada modelo no **Manual do Consumidor**;
- O Deslocamento do consumidor até a assistência técnica para eventuais consertos.
- Despesas com instalação do produto realizada por qualquer pessoas/empresas não credenciadas pela Whirlpool S.A., salvo os produtos com instalação gratuita informada no manual do Consumidor.
- Transporte do produto até o local definitivo da instalação.
- **Importante: NÃO NOS RESPONSABILIZAMOS POR VÍCIO DE SERVIÇOS PRESTADOS POR TERCEIROS.**
- Recomendamos que no ato da entrega, confira seu produto na presença do transportador. Verifique a qualidade da entrega, a quantidade, se o produto está de acordo com a compra e a descrição da Nota Fiscal que o acompanha. Caso exista qualquer problema, recuse o produto, registre o motivo no verso da Nota Fiscal e entre em contato com o responsável pelo serviço de entrega.
- Defeitos estéticos (produtos riscados ou amassados) ou com falta de peças internas ou externas de produtos vendidos em saldões ou produtos de mostruário. Esses produtos têm garantia de 36 meses apenas para defeitos funcionais não discriminados na nota fiscal de compra do produto.





TERMO DE GARANTIA

- Problemas de oxidação/ferrugem causados pelos seguintes fatores:
 1. Instalação em ambientes de alta concentração salina tais como regiões litorâneas;
 2. Instalações em ambientes onde o produto esteja exposto a outros produtos químicos ácidos ou alcalinos que possam agredir a pintura do mesmo;
 3. Utilização de produtos químicos inadequados para limpeza. Os produtos de limpeza são indicados no Manual de Consumidor.
- Despesas por processos de inspeção e diagnóstico, incluindo a avaliação na visita do técnico, que determinem que a falha no produto foi causada por motivo não coberto por esta garantia;
- Orientação de uso cuja explicação esteja presente no Manual do Consumidor ou em etiquetas orientativas que acompanham o produto não serão cobradas.
- Falhas no funcionamento do produto decorrentes da falta de fornecimento ou problemas e/ou insuficiência no fornecimento de energia elétrica, água ou gás na residência, tais como: oscilações de energia elétrica superiores ao estabelecido no **Manual do Consumidor**, pressão de água insuficiente para o ideal funcionamento do produto;
- Serviços e/ou despesas de manutenção e/ou limpeza do produto;
- Falhas no funcionamento normal do produto decorrentes da falta de limpeza e excesso de resíduos, ou ainda, decorrentes da existência de objetos em seu interior, estranhos ao seu funcionamento e finalidade de utilização;
- Produtos ou peças que tenham sido danificados em consequência de remoção, manuseio, quedas ou atos e efeitos decorrentes da natureza, tais como relâmpago, chuva, inundação, etc.;

A garantia especial não cobre:

- Todo e qualquer vício de fabricação aparente e de fácil constatação. Somente a garantia de 90 dias cobre vício de fabricação aparente.
- Peças sujeitas ao desgaste natural, descartáveis ou consumíveis, peças móveis ou removíveis em uso normal, tais como, lâmpadas, filtros, botões de comando, puxadores, bem como, a mão-de-obra utilizada na aplicação das peças e as consequências advindas dessas ocorrências.

Considerações Gerais:

A **Whirlpool S.A.** não autoriza nenhuma pessoa ou entidade a assumir em seu nome, qualquer outra responsabilidade relativa à garantia de seus produtos além das aqui explicitadas.

A **Whirlpool S.A.** reserva-se o direito de alterar características gerais, técnicas e estéticas de seus produtos, sem aviso prévio.

Este Termo de Garantia é válido para produtos vendidos e instalados no território brasileiro.

Para a sua tranquilidade, preserve e mantenha este Manual com o Termo de Garantia, e Nota Fiscal de Compra do produto sempre à mão.

Whirlpool S.A.

Unidade de Eletrodomésticos

Atendimento ao Consumidor

Rua Olympia Semeraro nº 675 - Jardim Santa Emilia

CEP 04183-901 - São Paulo - SP - Caixa postal 5171

Capitais e regiões metropolitanas: 4004 1759

Demais localidades: 0800 722 1759

©2020 Todos os direitos reservados.







KitchenAid

©2020 All rights reserved.
Todos os direitos reservados.

